

thyssenkrupp Encasa

HE3 Huisliften

Welkom thuis



thyssenkrupp

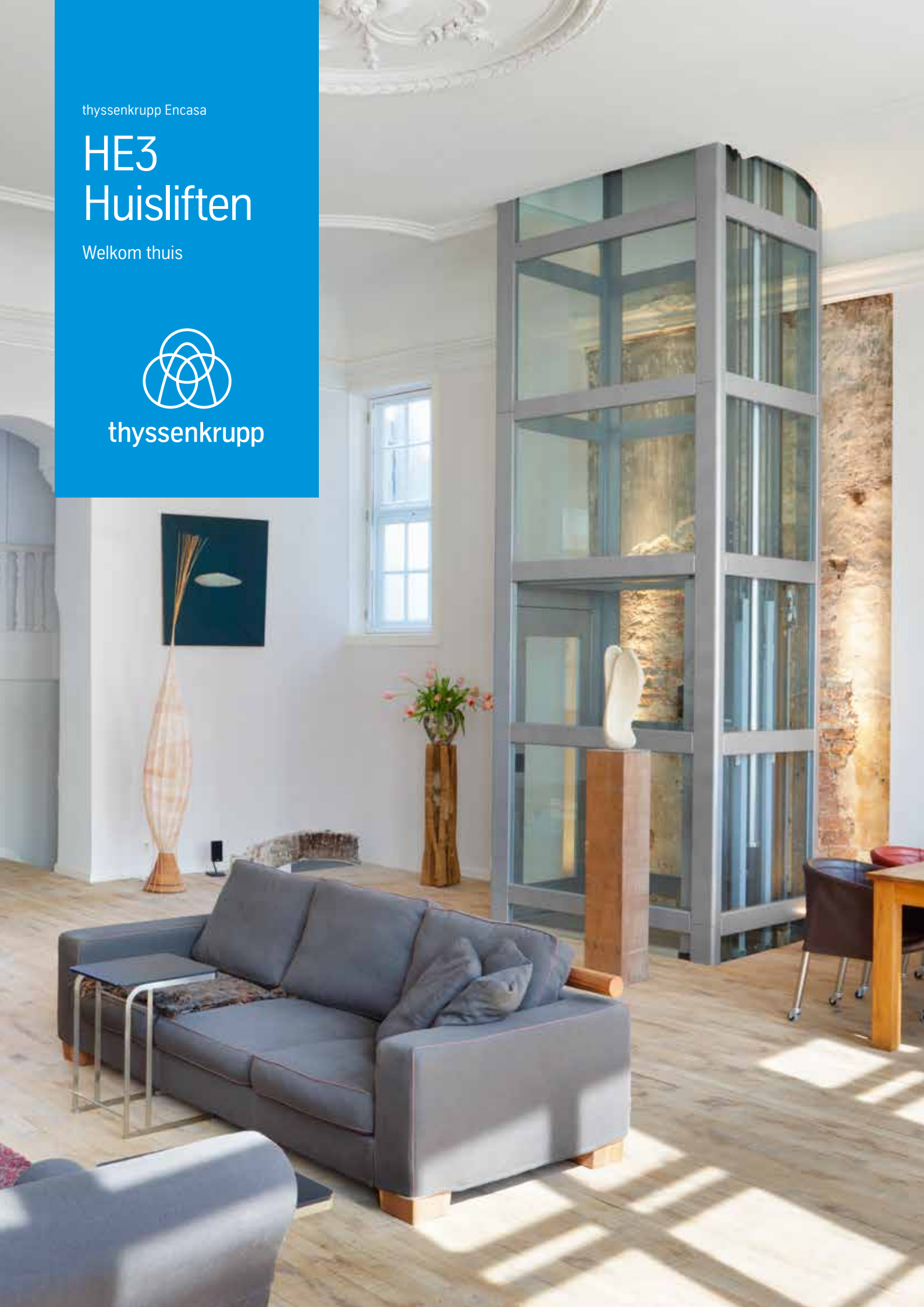





Life in motion is totale vrijheid van bewegen.

Ieders visie op de eigen leefwereld in werkelijkheid omzetten om die daarna in alle vrijheid te kunnen beleven, dat is wat wij verstaan onder “Life in Motion”. Met dat doel voor ogen installeerden wij al meer dan 40.000 huisliften over de hele wereld.

Al meer dan zestig jaar leggen we ons toe op technologie in dienst van de mens en zijn omgeving.

In het leven van mensen is er geen plek zo belangrijk als de eigen woning; thuis is de plaats waar we elkaar ontmoeten, waar we onszelf kunnen zijn en we ons in persoonlijke smaak en stijl kunnen uitleven.

Bij thyssenkrupp Encasa zijn wij ervan overtuigd dat iedere huislift uit het standpunt van de gebruiker moet worden ontworpen, met eerbied voor diens identiteit, tot in het kleinste detail. Om de levenskwaliteit van alledag te verbeteren en onze liften aan de behoeften van ieder individu aan te passen, ontwerpen en bedenken wij enkel oplossingen op maat.

Veiligheid, betrouwbaarheid en gebruiksgemak zijn de pijlers van onze huisliften die zich onveranderlijk onderscheiden met kwaliteitsvolle onderdelen, door aandacht voor het detail en met een hoogstpersoonlijk ontwerp op maat dat aan hoge kwaliteitsnormen voldoet.

Daarom zijn onze oplossingen, net als u, uniek. “Life in Motion” betekent: geloven in een wereld die beter toegankelijk is. Kortom, wij beloven en verbinden ons ertoe oplossingen te bedenken waarmee u zich in uw omgeving goed kan voelen.

Compromisloze keuzemogelijkheden

Wie zijn comfort, de gastvrijheid en de ecologische duurzaamheid van zijn omgeving wil verhogen, kan vandaag met de HE3 Huislift alle kanten op. Functioneel, compact, elegant ... dit is de nieuwe dimensie van comfort.



Milieubewuste Constructie

Technologie met eerbied voor het leefmilieu. De HE3 Huislift, die tot de energieklassse A behoort, heeft een groene ziel, is ontworpen met 100% recycleerbaar materiaal en kan met bio-afbreekbare hydraulische olie werken. Hij verbruikt niet meer dan een doorsnee huishoudtoestel en werkt op het gewone elektriciteitsnet. Een druk op de knop en hij brengt u – geruisloos – naar een andere verdieping.



Slimme Installatie

De HE3 Huislift laat zich in enkele dagen tijd gemakkelijk en snel installeren. Door zijn modulaire opbouw voelt deze huislift zich thuis in nagenoeg iedere omgeving, zowel binnen als buiten, zonder dat daarvoor doortastende ingrepen nodig zijn.

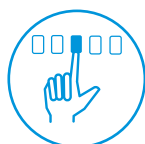

Ontwerp op Maat

Stijl is een uiting van fantasie. Stijl zit hem in de details. Met de HE3 kan u uw verbeeldingskracht de vrije loop laten en kiezen uit diverse uitrustingen, afwerkingen, kleuren en opties. De keuzes van de HE3 werden nauwgezet bestudeerd, aan u om deze huislift in alle vrijheid en tot in het kleinste detail een persoonlijke toets te geven.



Plaatsbesparend

Dankzij de talloze configuratiemogelijkheden integreert de HE3 zich in iedere woonomgeving, zonder afbreuk te doen aan stijl of structuur. Deze veelzijdige en compacte hulp neemt zelfs genoegen met de kleinste ruimte: 66 cm volstaat. De HE3 Huislift verdient sowieso zijn plaats.



Voordelen

Premies, aftrek voor aanpassingen aan de woning en een interessant btw-tarief van 6% indien de woning ouder is dan 10 jaar verheffen de keuze voor een huislift mogelijks tot een nog betere investering voor uzelf en uw woning dan die al is.



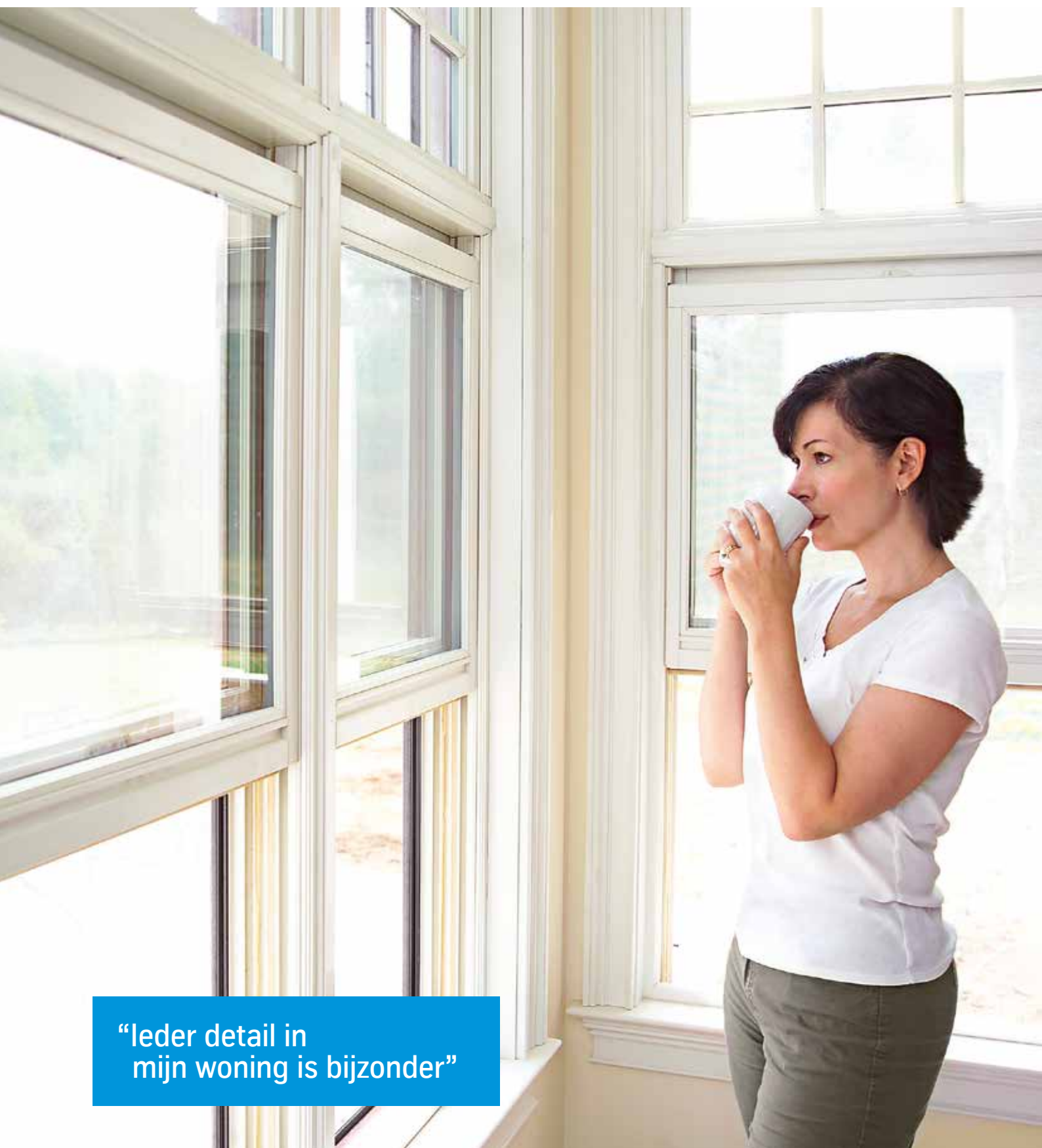

“Ieder detail in
mijn woning is bijzonder”

De volmaakte synthese tussen vorm en functie





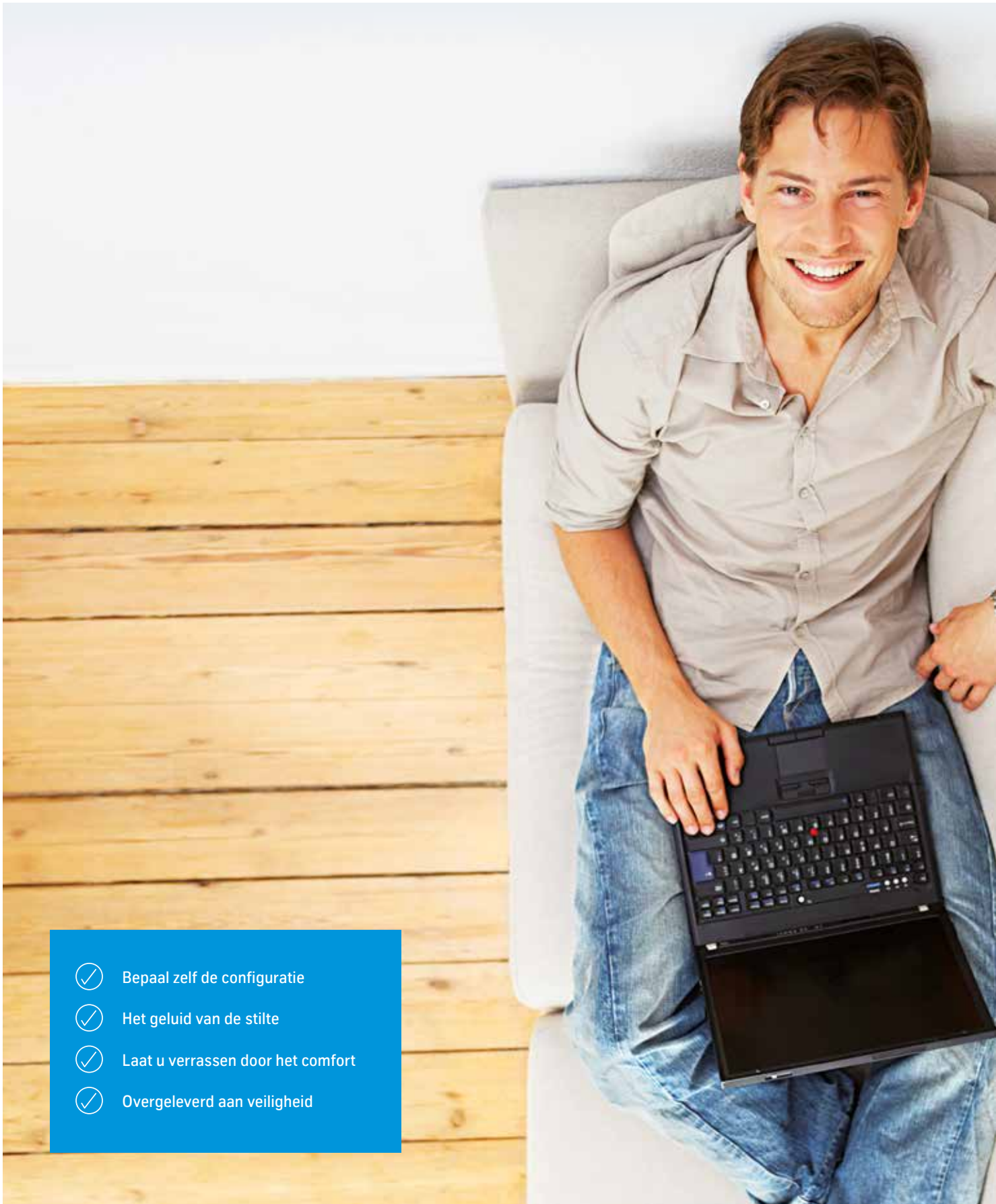

- ✓ Bepaal zelf de configuratie
- ✓ Het geluid van de stilte
- ✓ Laat u verrassen door het comfort
- ✓ Overgeleverd aan veiligheid



Een huislift aangepast aan al uw behoeften

De nauwgezet bestudeerde uitrustingen en technologisch geavanceerde componenten getuigen van absolute kwaliteit. De HE3 kan al uw wensen op het vlak van stijl en comfort inlossen en verrijkt uw thuis met een uiterst aantrekkelijk en hedendaags designobject. De compacte en functionele HE3 werd bedacht om naadloos aan te sluiten bij iedere context; iedere huislift wordt immers op maat ontworpen en gemaakt.

De HE3 is verkrijgbaar in twee uitvoeringen, voor installatie in een schacht of voor installatie met een metalen frame.

Door de HE3 **in een schacht** onder te brengen, wordt hij volledig aan het zicht onttrokken, op de deuren na; die zijn beschikbaar als automatische schuif- of vleugeldeuren, in blinde of panoramische uitvoering. De schachtwanden kunnen worden bepleisterd, ingebrand of met verf op waterbasis geschilderd, zodat ze fraai combineren met de omgeving. Kiezen voor een **metalen frame** is kiezen voor een onopvallende structuur. Het warmverzinkte en thermisch gelakte metaal – in een kleur naar keuze – maakt het frame zo goed als onzichtbaar en maakt ook dat het zowel binnen als buiten de meest ongunstige omstandigheden doorstaat. Opteer voor een open lift met beschermend metalen frame en geniet van een prachtig panoramisch uitzicht. Of kies voor een **gesloten cabine**, waar u uw persoonlijke stempel op de binnenkant kan drukken.

Het hydraulische systeem van de HE3 staat voor **comfort en een geluidarme werking**. De huislift wordt aangesloten op het gewone – eenfasige – elektriciteitsnet wat het elektriciteitsverbruik zowel in de operationele modus als in stand-by maximaal drukt en dat is een plus voor het leefmilieu. Deze huislift, die tot de energieklasse A behoort, verbruikt niet meer dan een doorsnee huishoudtoestel.

De versnellings- en vertragingstrappen van de moderne aandrijving garanderen een **comfortabele, trillingvrije verplaatsing**. En de techniek is ontworpen en ontwikkeld voor duurzaamheid en minimaal onderhoud.

Een doordacht **anti-blackoutsysteem** zorgt ervoor dat de HE3 ook bij plotse stroomuitval zijn taak volbrengt: de huislift keert bij stroomstoringen terug naar de lagere verdieping en de deur wordt ontgrendeld. Iedere huislift is voorzien van een telefoon die op de huistelefoon kan worden aangesloten. Het multifunctionele display geeft de positie en de richting van de cabine aan, terwijl een uiterst geavanceerde software de efficiënte werking van alle veiligheidsvoorzieningen controleert. Het hefvermogen van de HE3 bedraagt 300 kg (optioneel 400 kg); de correcte werking wordt verzekerd door een lastcontrolemechanisme dat bij overschrijding van de toegestane belasting de werking van de lift belet.



HE3 Huisliften

Design opties





“Comfort betekent voor mij ook de mogelijkheid om eigen accenten te leggen”



Waar design en technologie elkaar raken

De HE3 ontstond uit het idee om een huislift te creëren specifiek voor de mens en zijn omgeving, waarin functionaliteit en nieuwe vormen van elegantie en design in elkaar overvloeien.

Met de HE3 combineert u naar hartenlust uitrustingen, kleuren en materialen om uw hoogstpersoonlijke huislift te configureren. Laat u gaan en creëer de huislift die zich perfect in uw woning integreert.

Even bijzonder als u

De cabinewanden van de HE3 zijn verkrijgbaar in een ruime waaier van materialen en kleuren. Kies voor glanzend en krasvrij staal of voor de moderne gestructureerde wanden en in één kleur, of opteer voor de levendigheid van het oneindige RAL-kleuren pallet waarmee u uw fantasie de vrije loop laat. Combineer uitvoeringen van vloer, verlichting, spiegels en handleuningen naar believen.

De HE3 kan worden uitgerust met allerhande voorzieningen om de kwaliteit van de verplaatsingen nog te verbeteren. Zo is deze huislift verkrijgbaar met de nieuwste automatische plooi- of schuifdeuren, te bedienen met een enkele druk op de knop. De keuzemogelijkheden zijn haast oneindig: deurvleugels gelakt in een RAL-kleur, in roestvrij staal, in aluminium, volledig in glas of hout, of brandwerende deuren... Of, waarom niet, kies voor iedere verdieping een aparte stijl.

De metalen schacht is volledig verzinkt en voorzien van poedercoating; de structuur kan worden bekleed met natuurlijke of gekleurde Visarm-kristallen 10/11, met stalen platen, Abet laminaat of veredeld MDF. Kies zelf wat het best bij uw omgeving past.

HE3 staat voor een eigen visie op ruimte, slaat als geen ander een brug tussen kwaliteit en design, en biedt het genoeg zelf accenten te leggen.

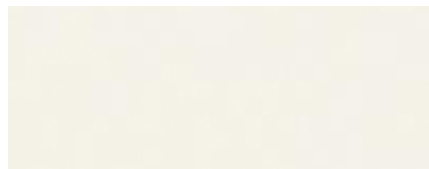

Cabinewand / effen kleur

A4

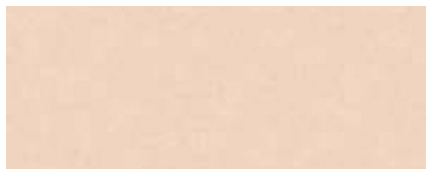

R10

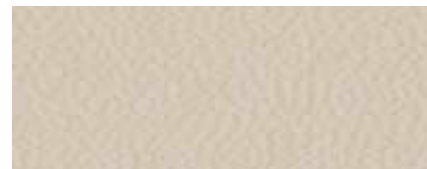

A13



G1

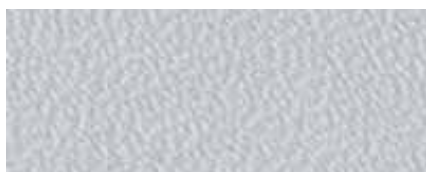

N1



V14



B1



B13



N3

Cabinewand / motief

PPS10



PPS11



PPS12



PPS28



PPS30



F12PPS

Cabinewand / roestvrij staal

Glanzend



Linnenstructuur

Vloerbekleding

Gevlekt - zandkleurig

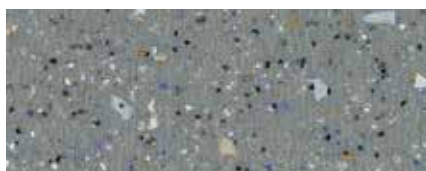

Gevlekt - grijs



Aluminium - traanplaat

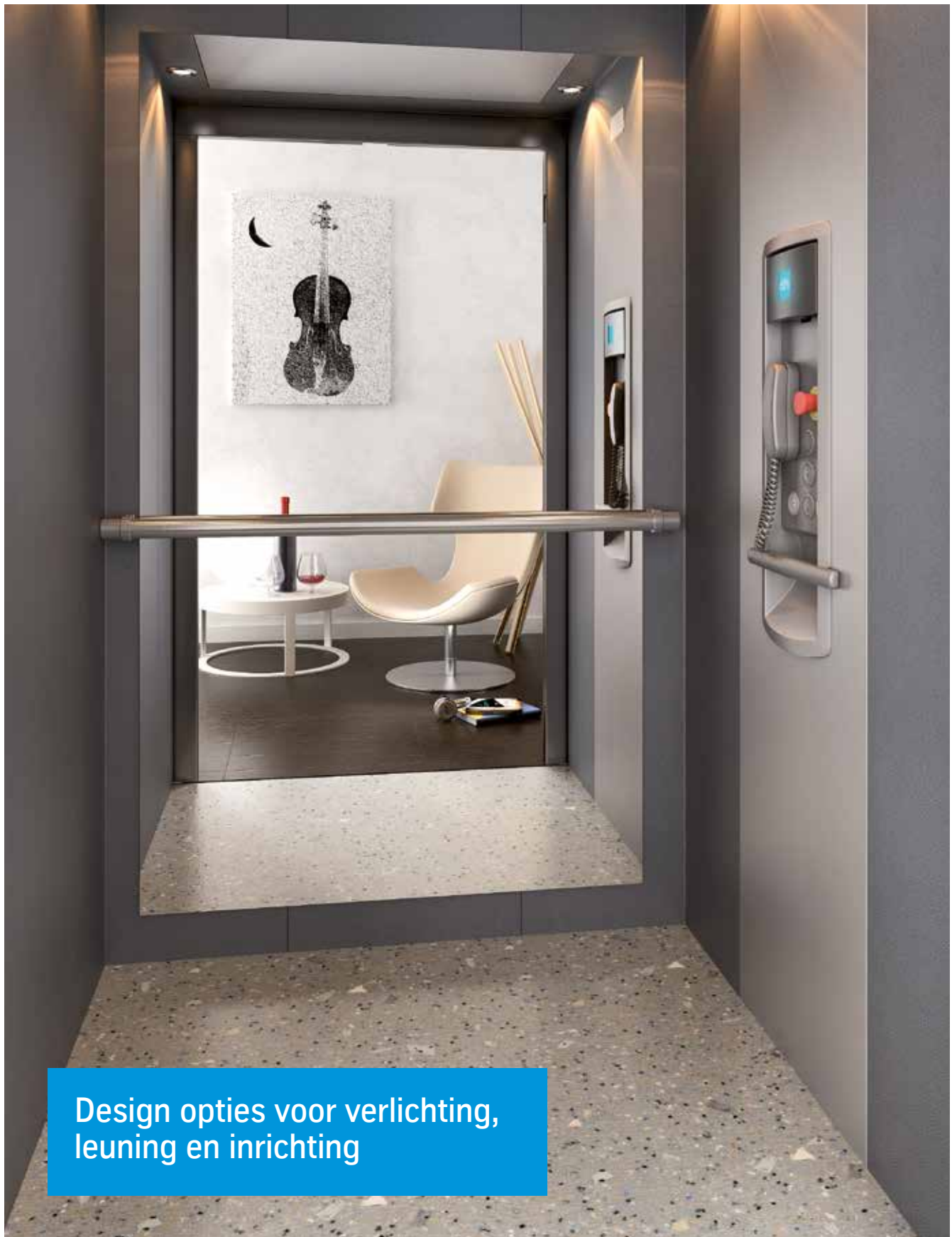

Design opties voor verlichting,
leuning en inrichting

Plafonds



2 spots



4 spots

Leuning



Glanzend roestvrij staal



Zwart aluminium

Zitbankje



Opklapbaar zitbankje

Display



LCD-display met telefoon en noodknop

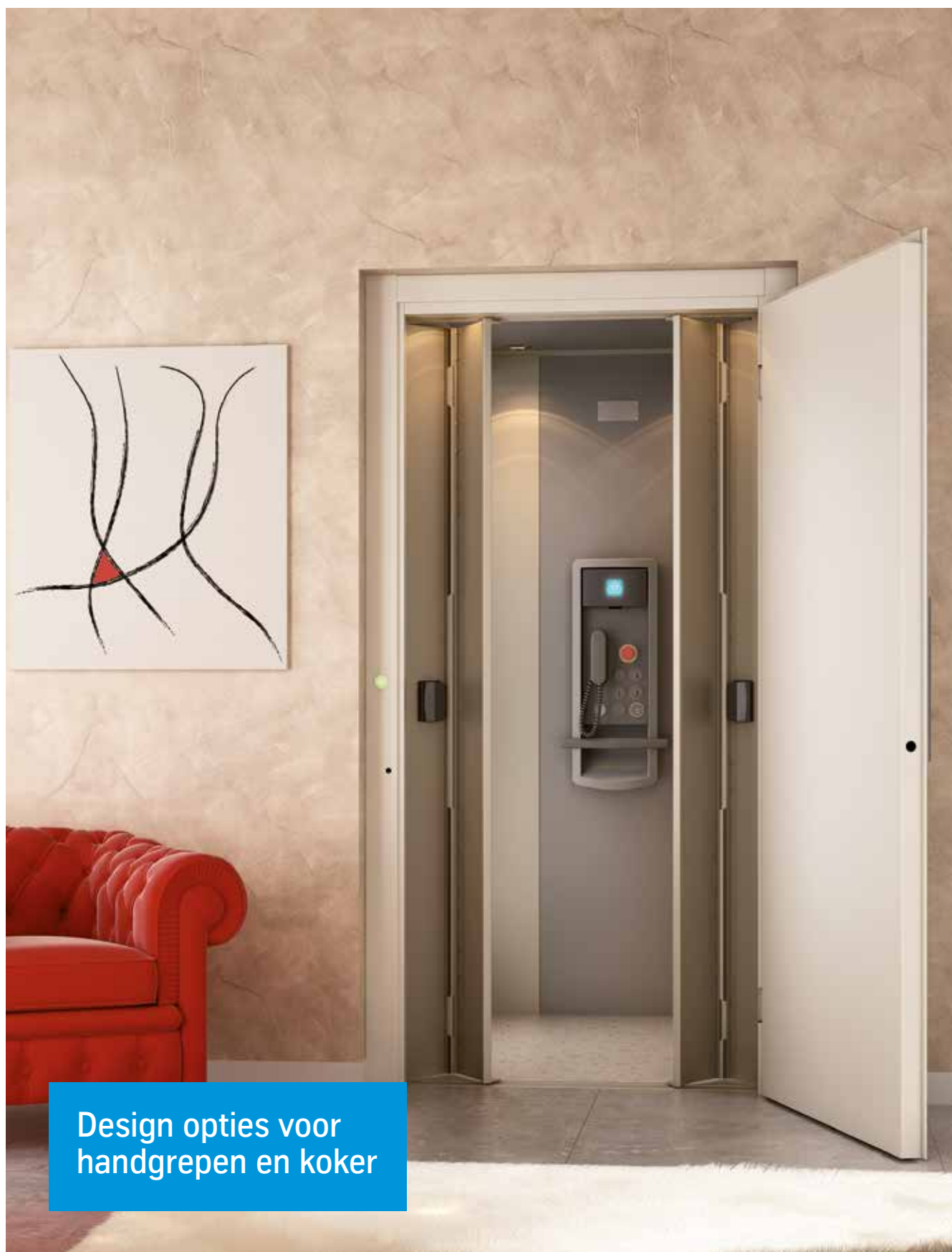

Design opties voor
handgrepen en koker

Handgrepen



Classic
Verchromd of goudkleurig effect



Modern
Roestvrij staal



Techno
Gesatineerd roestvrij staal

Glaswanden



Zelfdragende schacht buitenzijde



Gerookt grijs Europa

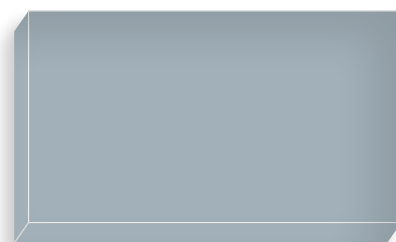

Gerookt glanzend



Transparant

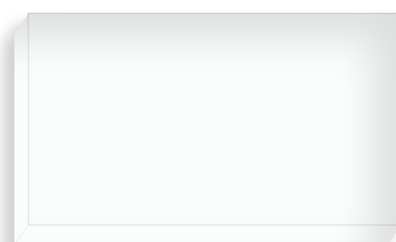

Opaalglas melkwit



Zelfdragende schacht binnenzijde



Half reflecterend

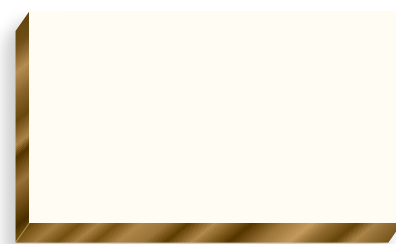

Volkern of MDF wit



Design opties voor
etage- en cabinedeuren



Deur in RAL gelakt staal
Alle RAL-kleuren. Blind, met venster of panoramisch.



Deur in roestvrij staal
Gesatineerd of linnenstructuur. Blind, met venster of panoramisch.



Deur in aluminium
Geanodiseerd natuurlijk, bronseffect of nikkeleffect. Panoramisch.



Volledig glazen deur
Doorschijnend (securit) glas. Panoramisch.



Houten deur
Eik, mahonie, notelaar of kastanje. Blind.



Brandwerende deur EI 60/120
Blind.



Automatische schuifdeur
Gelakt in RAL-kleur, glanzend roestvrij staal, skinplate.



Automatische plooideur
Gelakt in RAL-kleur, glanzend roestvrij staal of linnenstructuur.

De bediening van de lift met automatische schuifdeuren of plooideuren bevindt zich in de cabine zoals bij een traditionele lift.

Bij open platformen is de veilige 'push-to-hold' (vasthoudbesturing) steeds van toepassing.

Kiest u voor een volledig gesloten cabine, dan is automatische bediening 'push-to-run' van toepassing, net zoals in een klassieke lift.

Technische informatie HE3.0 met bouwkundige schacht

Installatie	aan de binnenzijde volledig vlakke bouwkundige schacht
Uitrusting	<ul style="list-style-type: none"> • bescherming met plafond • basiscabine zonder deuren • cabine met automatische deuren
Hefhoogte	max. 15,1 meter aantal stopplaatsen max. 6
Elektrische aansluiting	220-230 V, 50 Hz mono-fase met aardgeleider
Motor	mono-fase 230 V, 50 Hz; 1,8–2,2 kW
Hefvermogen	max. 400 kg
Snelheid	0,15 m/s met versnellings-/vertragingstrap
Geleiding	profiel T 70
Muurbreedte	minimaal 660 mm
Aandrijving	beweegt d.m.v. een hydraulische cilinder met plunjer en retourkettingen
Bedieningseenheid	type 'push-to-run' (automatische bediening, bij gesloten cabine) of 'hold-to-run' (vasthoudbesturing)
Veiligheidsvoorzieningen	<ul style="list-style-type: none"> • noodstopknop in cabine • veiligheidsschakelaar bij het sluiten van de deuren • hulpstroomtoevoer bij stroomuitval met terugkeer naar de verdieping en ontgrendeling van de deur • leidingbreukventiel • belastingcontrole • eindeloop met automatische niveaueenpassing op de etage
Conformiteit	CE, TÜV, voldoet aan D.M. 236/89, EN 81-41 Machinerichtlijn 2006/42/EG
Bouwkundige koker	Hierna vindt u enkele van de mogelijke configuraties die thyssenkrupp Encasa voorziet, volgens verschillende types van toegang. Let wel: dit is slechts een deel van de mogelijkheden. Iedere lift wordt op maat van uw wensen en mogelijkheden gemaakt.



Schuifdeuren

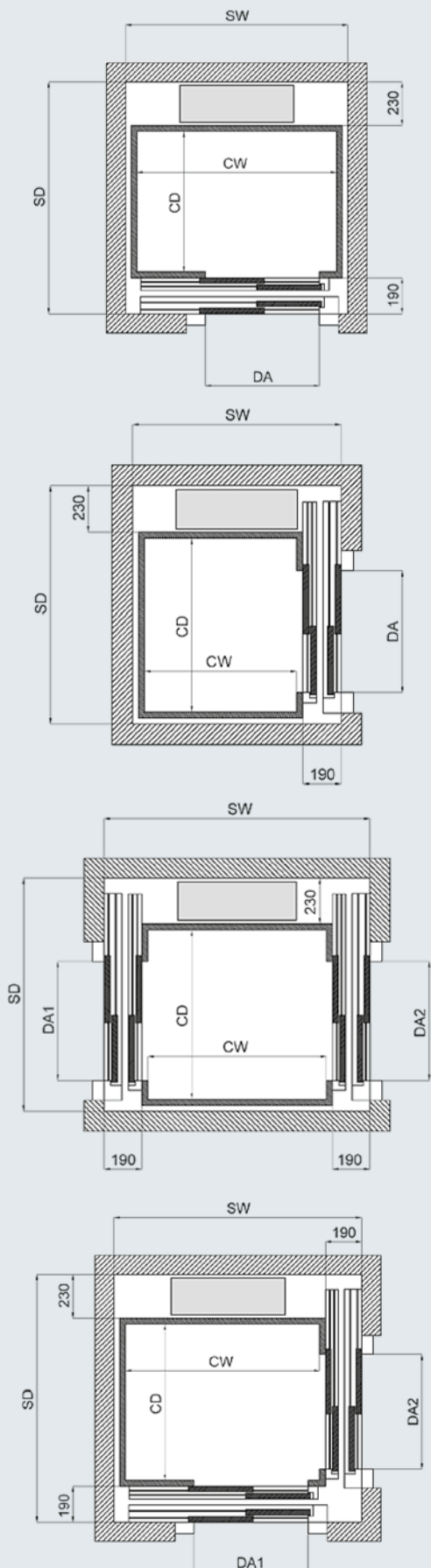

Frontale toegang

Configuratie in overeenstemming met EN 81-41 in grijs

	C1	C2	C3	C4F	C5	C6	C7	C8
CW	-	1000	1250	1000	1250	1400	1400	1400
CD	-	850	900	1250	1250	900	1000	1100
SW	-	1120	1370	1120	1370	1520	1520	1520
SD	-	1330	1380	1730	1730	1380	1480	1580
DA	-	600	750	600	750	800	800	800
Capaciteit	-	300	300	400	400	400	400	400

Laterale toegang

Configuratie in overeenstemming met EN 81-41 in grijs

	C1	C2	C3	C4L	C5	C6	C7	C8
CW	800	1000	1250	1250	1250	1400	1400	1400
CD	850	850	900	1000	1250	900	1000	1100
SW	1080	1280	1530	1530	1530	1680	1680	1680
SD	1170	1170	1220	1320	1570	1220	1320	1420
DA	600	600	600	700	900	600	700	800
Capaciteit	300	300	300	400	400	400	400	400

Tegenoverliggende toegang

Configuratie in overeenstemming met EN 81-41 in grijs

	C1	C2	C3	C4L	C5	C6	C7	C8
CW	800	1000	1250	1250	1250	1400	1400	1400
CD	850	850	900	1000	1250	900	1000	1100
SW	1240	1440	1690	1690	1690	1840	1840	1840
SD	1170	1170	1220	1320	1570	1220	1320	1420
DA1/DA2	600/600	600/600	600/600	700/700	900/900	600/600	700/700	800/800
Capaciteit	300	300	300	400	400	400	400	400

Aangrenzende toegangen

Configuratie in overeenstemming met EN 81-41 in grijs

	C1	C2	C3	C4L	C5	C6	C7	C8
CW	-	1000	1250	1250	1250	1400	1400	1400
CD	-	850	900	1000	1250	900	1000	1100
SW	-	1280	1530	1530	1530	1680	1680	1680
SD	-	1330	1380	1480	1730	1380	1480	1580
DA1/DA2	-	600/600	750/600	750/750	750/800	800/600	800/700	800/800
Capaciteit	-	300	300	400	400	400	400	400

Ploideuren

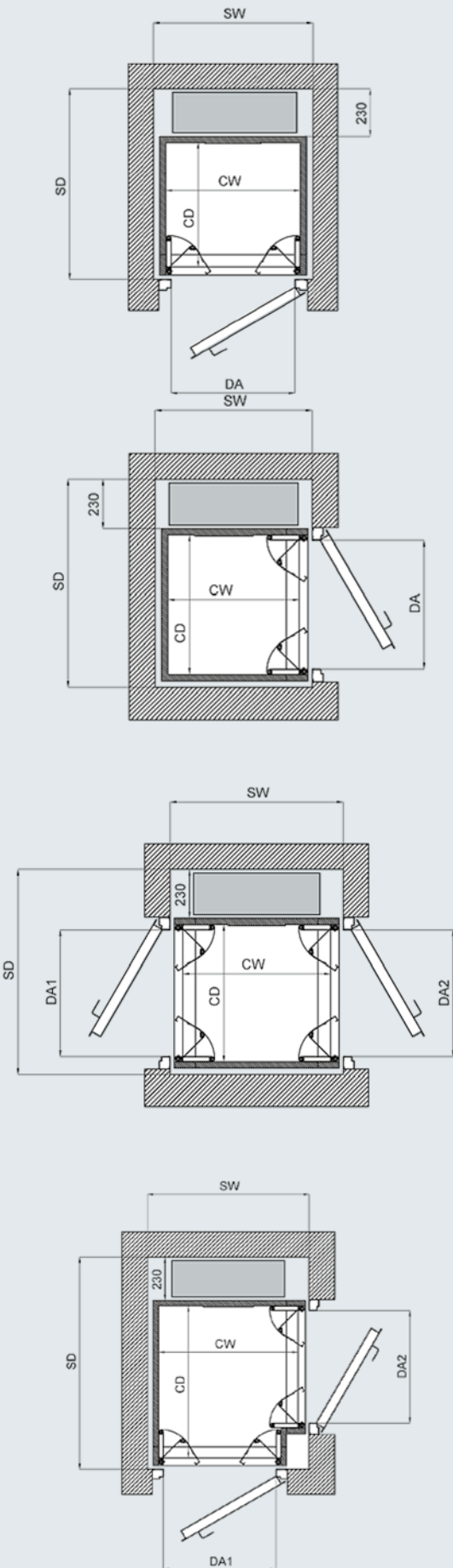

Frontale toegang *Configuratie in overeenstemming met EN 81-41 in grijs*

	C1F	C2F	C3F	C4F	C5	C6	C7	C8
CW	800	850	900	1000	1250	1400	1400	1400
CD	1000	1000	1250	1250	1250	900	1000	1100
SW	920	970	1020	1120	1370	1520	1520	1520
SD	1320	1320	1570	1570	1570	1220	1320	1420
DA	700	750	800	900	900	900	900	900
Capaciteit	300	300	300	400	400	400	400	400

Laterale toegang *Configuratie in overeenstemming met EN 81-41 in grijs*

	C1L	C2L	C3L	C4L	C5	C6	C7	C8
CW	1000	1000	1250	1250	1250	1400	1400	1400
CD	800	850	900	1000	1250	900	1000	1100
SW	1120	1120	1370	1370	1370	1520	1520	1520
SD	1120	1170	1220	1320	1570	1220	1320	1420
DA	700	750	800	900	900	800	900	900
Capaciteit	300	300	300	400	400	400	400	400

Tegenoverliggende toegang *Configuratie in overeenstemming met EN 81-41 in grijs*

	C1L	C2L	C3L	C4L	C5	C6	C7	C8
CW	1000	1000	1250	1250	1250	1400	1400	1400
CD	800	850	900	1000	1250	900	1000	1100
SW	1120	1120	1370	1370	1370	1520	1520	1520
SD	1120	1170	1220	1320	1570	1220	1320	1420
DA1/DA2	700	750	800	900	900	800	900	900
Capaciteit	300	300	300	400	400	400	400	400

Aangrenzende toegangen *Configuratie in overeenstemming met EN 81-41 in grijs*

	C1F	C2L	C3F	C4L	C5	C6	C7	C8
CW	800	1000	900	1250	1250	1400	1400	1400
CD	1000	850	1250	1000	1250	900	1000	1100
SW	920	1120	1020	1370	1370	1520	1520	1520
SD	1320	1170	1570	1320	1570	1220	1320	1420
DA1/DA2	600	700	700	800	900	750	800	900
Capaciteit	300	300	300	400	400	400	400	400

Technische informatie HE3.1 met zelfdragende schacht

Installatie	schacht bestaande uit een metaalframe van koudgebogen en thermisch gelakte verzinkte profielen
Aansluitstukken	vervaardigd van breukbestendig glas VISARM 10/11 of met blinde panelen
Uitrusting	<ul style="list-style-type: none"> • bescherming met plafond • basiscabine zonder deuren • cabine met automatische deuren
Hefhoogte	max. 15,1 meter aantal stopplaatsen max. 6
Elektrische aansluiting	220-230 V, 50 Hz mono-fase met aardgeleider
Motor	mono-fase 230 V, 50 Hz; 1,8–2,2 kW
Hefvermogen	max. 400 kg
Snelheid	0,15 m/s met versnellings-/vertragingstrap
Geleiding	profiel T 70
Muurbreedte	minimaal 660 mm
Aandrijving	beweegt d.m.v. een hydraulische cilinder met plunjer en retourkettingen
Bedieningseenheid	Bedieningseenheid type 'push-to-run' (automatische bediening, bij gesloten cabine) of 'hold-to-run' (vasthoudbesturing)
Veiligheidsvoorzieningen	<ul style="list-style-type: none"> • noodstopknop in cabine • veiligheidsschakelaar bij het sluiten van de deuren • hulpstroomtoevoer bij stroomuitval met terugkeer naar de verdieping en ontgrendeling van de deur • leidingbreukventiel • belastingcontrole • eindeloop met automatische niveaueenpassing op de etage
Conformiteit	CE, TÜV, voldoet aan D.M. 236/89, EN 81-41 Machinerichtlijn 2006/42/EG
Bouwkundige koker	Hierna vindt u enkele van de mogelijke configuraties die thyssenkrupp Encasa voorziet, volgens verschillende types van toegang. Let wel: dit is slechts een deel van de mogelijkheden. Iedere lift wordt op maat van uw wensen en mogelijkheden gemaakt.



Schuifdeuren

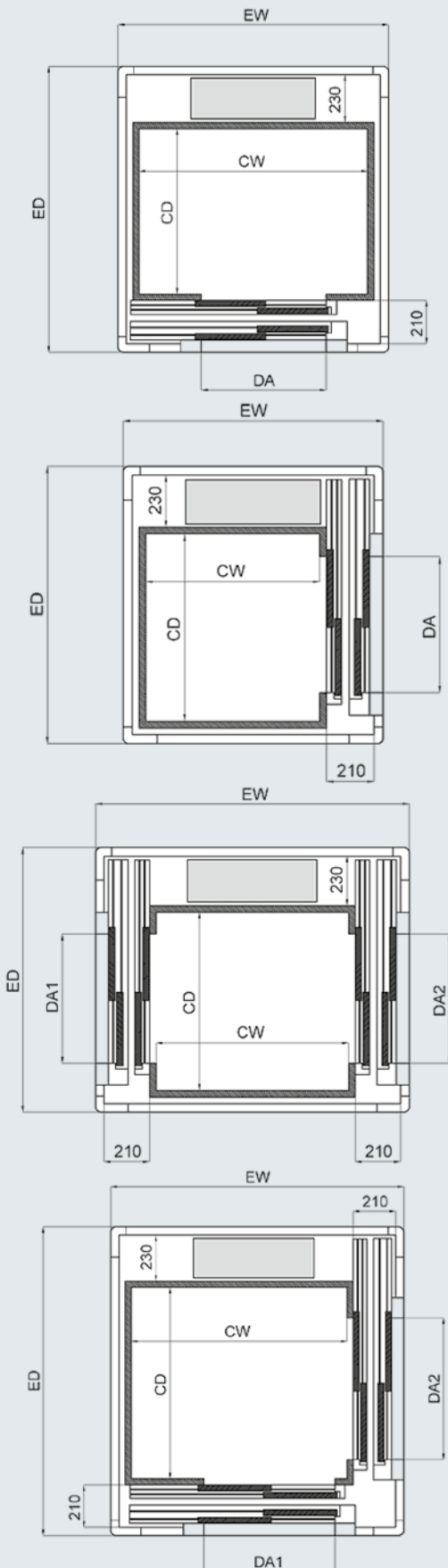

Frontale toegang								
	P33S	P34S	P43A	P43S	P44A	P53A	P53S	P54A
CW	1100	1100	-	1250	1250	-	1400	1400
CD	870	1020	-	870	945	-	870	945
EW	1300	1300	-	1450	1450	-	1600	1600
ED	1450	1600	-	1450	1525	-	1450	1525
DA	600	600	-	700	600	-	800	750
Capaciteit	300	300	-	300	300	-	400	400

Laterale toegang								
	P33S	P34S	P43A	P43S	P44A	P53A	P53S	P54A
CW	920	920	1070	1070	1070	1220	1220	1220
CD	1050	1200	975	1050	1125	975	1050	1125
EW	1300	1300	1450	1450	1450	1600	1600	1600
ED	1450	1600	1375	1450	1525	1375	1450	1525
DA	600	750	600	600	750	600	600	750
Capaciteit	300	300	300	300	300	300	400	400

Tegenoverliggende toegang								
	P33S	P34S	P43A	P43S	P44A	P53A	P53S	P54A
CW	-	-	890	890	890	1040	1040	1040
CD	-	-	975	1050	1125	975	1050	1125
EW	-	-	1450	1450	1450	1600	1600	1600
ED	-	-	1375	1450	1525	1375	1450	1525
DA1/DA2	-	-	600/600	600/600	750/750	600/600	600/600	750/750
Capaciteit	-	-	300	300	300	300	300	300

Aangrenzende toegangen								
	P33S	P34S	P43A	P43S	P44A	P53A	P53S	P54A
CW	-	-	-	1070	1070	-	1220	1220
CD	-	-	-	870	945	-	870	945
EW	-	-	-	1450	1450	-	1600	1600
ED	-	-	-	1450	1525	-	1450	1525
DA1/DA2	-	-	-	600/600	600/700	-	750/600	750/700
Capaciteit	-	-	-	300	300	-	300	300

Plooideuren

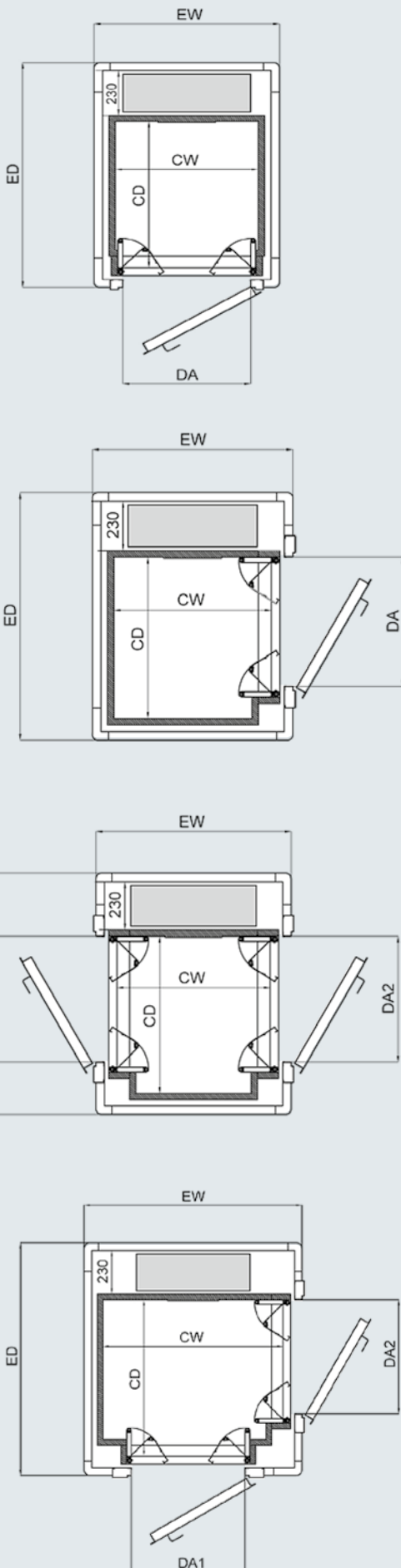

Frontale toegang *Configuratie in overeenstemming met EN 81-41 in grijs*

	P10-1	P11-1	P11S2	P21S	P22A	P24S	P42S1	P52S1	P54A
CW	670	730	800	950	950	950	1250	1400	1400
CD	750	750	950	750	825	1200	950	950	1125
EW	870	930	1000	1150	1150	1150	1450	1600	1600
ED	1150	1150	1350	1150	1225	1600	1350	1350	1525
DA	600	650	650	800	650	800	900	900	900
Capaciteit	300	300	300	300	300	300	300	400	400

Laterale toegang *Configuratie in overeenstemming met EN 81-41 in grijs*

	P10-1	P11-1	P11S2	P21S	P22A	P24S	P42S1	P52S1	P54A
CW	-	730	800	950	950	950	1250	1400	1400
CD	-	750	950	750	825	1200	950	950	1125
EW	-	930	1000	1150	1150	1150	1450	1600	1600
ED	-	1150	1350	1150	1225	1600	1350	1350	1525
DA	-	600	800	600	750	900	800	800	900
Capaciteit	-	300	300	300	300	300	300	400	400

Tegenoverliggende toegang *Configuratie in overeenstemming met EN 81-41 in grijs*

	P10-1	P11-1	P11S2	P21S	P22A	P24S	P42S1	P52S1	P54A
CW	-	730	800	950	950	950	1250	1400	1400
CD	-	750	950	750	825	1200	950	950	1125
EW	-	930	1000	1150	1150	1150	1450	1600	1600
ED	-	1150	1350	1150	1225	1600	1350	1350	1525
DA1/DA2	-	600	800	600	750	900	800	800	900
Capaciteit	-	300	300	300	300	300	300	400	400

Aangrenzende toegangen *Configuratie in overeenstemming met EN 81-41 in grijs*

	P10-1	P11-1	P11S2	P21S	P22A	P24S	P42S1	P52S1	P54A
CW	-	-	-	-	930	950	1250	1400	1400
CD	-	-	-	-	825	1200	950	950	1125
EW	-	-	-	-	1150	1150	1450	1600	1600
ED	-	-	-	-	1225	1600	1350	1350	1525
DA1/DA2	-	-	-	-	600	750	800	800	900
Capaciteit	-	-	-	-	300	300	300	400	400

thyssenkrupp Encasa Huisliften

Wat u mag verwachten:

- Uw huislift wordt op maat gemaakt en naar uw smaak en wensen.
- Uw huislift wordt geïnstalleerd én onderhouden door gespecialiseerde technici.
- U hebt exact zicht op wat uw huislift zal kosten, ook het onderhoud ervan.
- U krijgt uitgebreid advies over eventuele fiscale aftrek en premies.
- U kan altijd (24/24 en 7/7) op ons rekenen.
- U bent zeker van veiligheid en comfort, voor nu en later.

Hebben wij u kunnen inspireren?

0800 94 365

U kan steeds bij ons terecht voor uitgebreide informatie, goed advies en een vrijblijvende offerte op maat.

Buchtenstraat 9/302
9051 Gent
info@tk-huislift.be

www.tk-huislift.be

engineering. tomorrow. together.

